

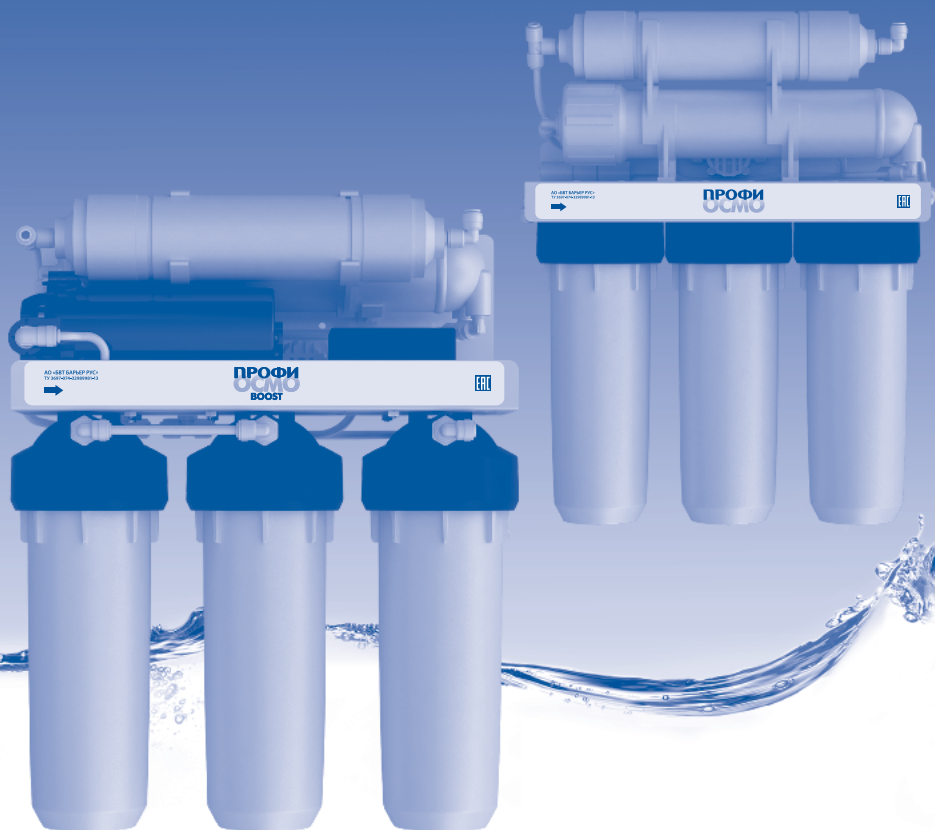

РУКОВОДСТВО ПО ЭКСПЛУАТАЦИИ ВОДОЧИСТИТЕЛЯ

БАРЬЕР ПРОФИ Осмо / Boost БАРЬЕР ПРОФИ Осмо М / Boost М



Благодарим Вас за покупку водоочистителя БАРЬЕР ПРОФИ Осмо.

Чтобы ознакомиться со всеми функциональными возможностями водоочистителя, внимательно прочитайте данное руководство и сохраните его для обращения к нему в дальнейшем. Мы надеемся, что наши технологические достижения полностью отвечают вашим запросам.

При правильной эксплуатации Вы будете получать чистую, вкусную воду на протяжении многих лет. Пожалуйста, сохраняйте данное руководство до конца эксплуатации водоочистителя.



БАРЬЕР — выбор российских потребителей, марка, по праву удостоенная звания «Марка №1 в России» среди фильтров для очистки воды.



Система менеджмента качества АО «БВТ БАРЬЕР РУС» сертифицирована на соответствие международному стандарту ISO 9001:2008.

*Member,
Water Quality
Association*

Членство в международной организации Water Quality Association с 2000 года подтверждает приверженность компании «БВТ БАРЬЕР РУС» высочайшим стандартам качества выпускаемой продукции.



Сертификат соответствия техническому регламенту Таможенного союза подтверждает, что товар соответствует установленным в Таможенном союзе требованиям к безопасности продукции.

ВНИМАНИЕ!

При замене используйте только оригинальные фильтроэлементы, указанные в данном руководстве. Несоблюдение этого требования может привести к изменениям функциональных возможностей и технических характеристик водоочистителя.

БАРЬЕР рекомендует: Индикатор ресурса проточных фильтров БАРЬЕР



Предназначен для определения времени замены сменных картриджей проточных фильтров для воды, имеющих от одной до 5-ти ступеней очистки.

- Многофункциональный мониторинг работы фильтра для воды.
- Ресурс каждой ступени на дисплее.
- Режим персональных настроек.
- Световая индикация ресурса фильтра под краном чистой воды.



Подробности на сайте: www.barrier.ru или по тел. 8 800 100 100 7.

Назначение водоочистителя

Водоочиститель БАРЬЕР ПРОФИ Осмо предназначен для глубокой доочистки питьевой водопроводной воды от большинства содержащихся в ней вредных веществ. Основным элементом водоочистителя, обратноосмотическая мембрана, очищает воду от примесей на молекулярном уровне, пропуская её под давлением через мельчайшие поры. Для того чтобы загрязнения не закупоривали поры, в процессе фильтрации вдоль поверхности мембраны с высокой скоростью течёт поток воды, смывая загрязнения в дренаж. Для увеличения срока службы обратноосмотической мембраны в водоочистителе установлены три ступени предварительной очистки. Активированный уголь 5-й ступени очистки служит дополнительной гарантией безупречной чистоты и вкуса полученной питьевой воды.

Для преодоления гидравлического сопротивления мембраны требуется высокое давление воды на входе в водоочиститель. Для работы водоочистителя при низком давлении воды в системе водоснабжения предусмотрена комплектация с повысительным насосом — БАРЬЕР ПРОФИ Осмо Boost.

В комплектациях водоочистителя БАРЬЕР ПРОФИ Осмо М и ПРОФИ Осмо Boost М включён дополнительный картридж БАРЬЕР Минерализатор RO, предназначенный для улучшения минерального состава очищенной воды.

Стабильная и эффективная очистка в бытовых условиях от таких трудноудаляемых примесей, как нитраты, нитриты, аммиак, фтор и соли жёсткости, возможна только при использовании обратноосмотической мембраны.

Все комплектации водоочистителя имеют всё необходимое для быстрой установки и начала работы.

БАРЬЕР ПРОФИ Осмо высоконадёжен и способен работать 24 часа в сутки.

ВНИМАНИЕ!

Несмотря на то, что обратноосмотическая мембрана способна задерживать бактерии и вирусы, в процессе очистки не происходит обеззараживания или дезинфекция исходной воды.

Во избежание биологического обрастания фильтроэлементов предварительной очистки не используйте водоочиститель для очистки воды, небезопасной в микробиологическом отношении.

Комплектация водоочистителя

1	Водоочиститель в сборе (с насосом или без насоса)	1 шт.
2	Пластиковый ключ для замены фильтроэлементов предварительной очистки	1 шт.
3	Сменный модуль обратноосмотической мембраны	1 шт.
4	Пластиковый ключ для замены мембраны	1 шт.
5	Накопительная ёмкость	1 шт.
6	Кран накопительной ёмкости	1 шт.
7	Шаровой вентиль для подключения к водопроводу	1 шт.
8	Кран для чистой воды с прокладками, шайбами, гайкой и фитингом	1 шт.
9	Дренажный хомут с прокладкой	1 шт.
Соединительные пластиковые трубы:		
10	Синяя	1,5 м
11	Чёрная	1,5 м
12	Красная	1,5 м
13	Белая	1,5 м
14	Угловой фитинг	1 шт.
15	Вильчатый пластиковый ключ для замены фильтроэлемента 5-й ступени	1 шт.
16	Руководство по эксплуатации	1 шт.

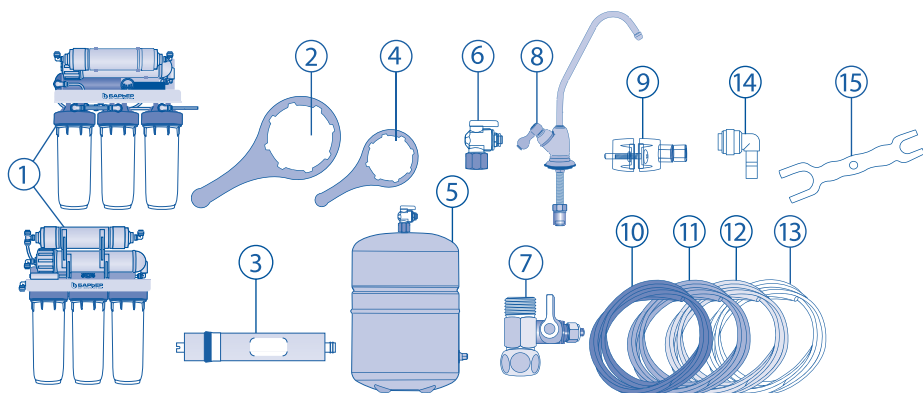

Дополнительно для исполнений БАРЬЕР ПРОФИ Осмо М / ПРОФИ Осмо Boost М

1	Фильтроэлемент БАРЬЕР Минерализатор RO	1 шт.
2	Угловой фитинг	2 шт.

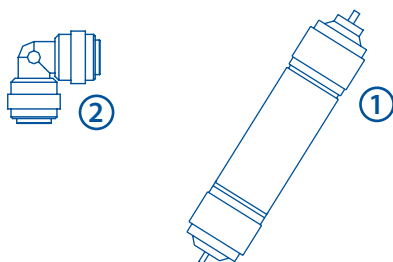

Технические характеристики

Количество ступеней очистки	5
Максимально допустимое давление на входе (атм)	7
Рабочее давление воды (атм)	от 3,5 до 7,0
для исполнения БАРЬЕР ПРОФИ Осмо Boost (атм)	от 0,5 до 4,0
Температура исходной воды (°C)	от +5 до +35
Производительность водоочистителя при температуре воды +20 °C, (л/сутки) и рабочем давлении 5 атм:	
БАРЬЕР ПРОФИ Осмо 50	не менее 158
БАРЬЕР ПРОФИ Осмо 50 Boost	не менее 270
БАРЬЕР ПРОФИ Осмо 75	не менее 230
БАРЬЕР ПРОФИ Осмо 75 Boost	не менее 400
БАРЬЕР ПРОФИ Осмо 100	не менее 288
БАРЬЕР ПРОФИ Осмо 100 Boost	не менее 500
Время заполнения накопительной ёмкости при рабочем давлении 5 атм и температуре воды 20 °C (час)	не более 2*
Расход воды на промывку мембраны при заполнении накопительной ёмкости (л/мин)	не более 0,4
Расход из крана чистой воды (л/мин)	не менее 1,0**
Объем накопительной ёмкости (л)	8,0***
Ресурс комплекта фильтроэлементов (л):	
БАРЬЕР ПРОФИ Осмо 50 / Осмо 50 Boost	2500****

БАРЬЕР ПРОФИ Осмо 75 / Осмо 75 Boost	3750****
БАРЬЕР ПРОФИ Осмо 100 / Осмо 100 Boost	5000****
Для исполнения БАРЬЕР ПРОФИ Осмо Boost:	
Напряжение электросети (В/Гц)	220...240/50
Потребляемый ток (А)	1,5
Мощность повысительного насоса (Вт)	36
Относительная влажность воздуха при температуре 25 °С (%)	не более 80
Габаритные размеры:	
БАРЬЕР ПРОФИ Осмо (ВхШхГ, мм)	385x445x130
БАРЬЕР ПРОФИ Осмо Boost (ВхШхГ, мм)	356x462x195
Накопительная ёмкость (диаметр х В, мм)	230x392
Вес брутто:	
БАРЬЕР ПРОФИ Осмо (кг)	не более 8
БАРЬЕР ПРОФИ Осмо Boost (кг)	не боле 12

* время заполнения накопительной ёмкости указано для нового комплекта фильтроэлементов и может увеличиться к концу ресурса, а также при снижении давления и температуры воды.

** при полностью заполненной ёмкости расход может достигать 3-5 л/мин.

*** наполняемость накопительной ёмкости зависит от давления воды на входе и степени загрязнённости фильтроэлементов. При давлении до 4 атм наполняемость — 50% от указанного объёма.

**** ресурс может отличаться от указанного в зависимости от степени загрязнения исходной воды. Основные требования к исходной воде приведены в следующем разделе.

Для исполнений БАРЬЕР ПРОФИ Осмо М / ПРОФИ Осмо Boost М Технические характеристики БАРЬЕР Минерализатор RO

Концентрация кальция в минерализованной воде	5–45 мг/л
Концентрация магния в минерализованной воде	0,5–10 мг/л
Концентрация фтора в минерализованной воде	не более 0,8 мг/л
рН минерализованной воды	6,5-8,5
Ресурс минерализатора	1000 литров (по очищенной воде)

Основные требования к исходной воде

ВНИМАНИЕ!

Все работы с водоочистителем в исполнении БАРЬЕР ПРОФИ Осмо Boost выполняйте только при отключенном электропитании.

Во избежание поражения электрическим током не допускайте попадания воды или иной токопроводящей жидкости на электрические провода, контакты и сетевой адаптер. В случае попадания отключите сетевой адаптер от электропитания, удалите воду. Подключайте электропитание, только убедившись, что поверхности контактов сухие.

Исключите контакт детей и людей с ограниченными физическими возможностями с электрическими компонентами во время работы водоочистителя.

Водородный показатель pH	не менее 7
Общая минерализация (сухой остаток) (мг/л)	не более 2000
Жесткость (общая) (мг-экв/л)	не более 7
Мутность (мг/л)	не более 1,5
Железо (суммарно) (мг/л)	не более 0,6
Марганец (мг/л)	не более 0,1
Нитраты (мг/л)	не более 90
Хлориды (мг/л)	не более 400
Сульфаты (мг/л)	не более 500
Сероводород (водорода сульфид) (мг/л)	не более 0,003
Общее микробное число (ед.кол./мл)	не более 50
Общие колиформные бактерии (ед./100мл)	отсутствие

ВНИМАНИЕ!

Водоочиститель предназначен для доочистки питьевой водопроводной воды из систем централизованного водоснабжения. При установке водоочистителя вне систем централизованного водоснабжения (загородные дома, коттеджи) рекомендуется предварительно сделать анализ исходной воды. При несоответствии результатов анализа указанным параметрам необходимо связаться по телефону горячей линии со специалистами «БАРЬЕР Профессиональные решения», либо оставить заявку через интернет для консультации и подбора дополнительной системы водоподготовки.

Ступени очистки водоочистителя

1-я ступень — БАРЬЕР ПРОФИ Механика 5 мкм. Фильтроэлемент стандарта SlimLine 10" пищевого класса. Механическая очистка от нерастворимых твёрдых частиц (песок, окалина и т.д.) размером более 5 мкм.



2-я ступень — БАРЬЕР ПРОФИ Сорбцион. Сорбционная очистка от хлора, органических и хлорорганических соединений активированным гранулированным кокосовым углем. Гранулированный уголь, благодаря разветвлённой поверхности, обладает высокой эффективностью и большим ресурсом очистки



3-я ступень — БАРЬЕР ПРОФИ Механика 1 мкм. Фильтроэлемент стандарта SlimLine 10" пищевого класса. Последняя ступень предварительной фильтрации перед обратноосмотической мембраной: тонкая механическая очистка от мелкодисперсных взвесей с размером частиц более 1 мкм.



4-я ступень — БАРЬЕР ПРОФИ Осмо. Основной элемент очистки, обратноосмотическая мембрана удаляет практически все органические загрязнители, соли жёсткости, ионы тяжёлых и токсичных металлов. Материал, из которого изготовлена мембрана — тонкоплёночный полиамидный композит с порами диаметром 0,0001 мкм. Диаметр пор настолько мал, что они пропускают только молекулы воды, а примеси смываются в дренаж. Для сравнения, диаметр отверстий мембраны в 200 раз меньше размера вирусов и в 4000 раз — бактерий.

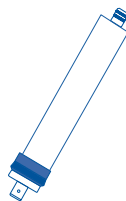

Для исполнений БАРЬЕР ПРОФИ Осмо / ПРОФИ Осмо Boost

5-я ступень — БАРЬЕР ПРОФИ Постфильтр. Содержит уголь, обработанный серебром. Дополнительная очистка воды после накопительной ёмкости. Устранение неприятных запахов и привкусов.

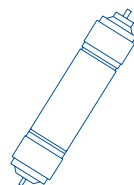

Для исполнений БАРЬЕР ПРОФИ Осмо М / ПРОФИ Осмо Boost М

5-я ступень — БАРЬЕР Минерализатор RO. Предназначен для повышения физиологической полноценности очищенной воды. В результате растворения минерализующей загрузки вода насыщается ионами кальция, магния, фтора, общая жёсткость воды и pH повышаются до уровня, рекомендованного ВОЗ, а также увеличивается общее солесодержание.

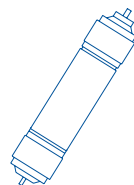

6-я ступень — БАРЬЕР ПРОФИ Постфильтр. Содержит уголь, обработанный серебром. Дополнительная очистка воды после накопительной ёмкости. Устранение неприятных запахов и привкусов.

Схема подключения водоочистителя

БАРЬЕР ПРОФИ Осмо Boost

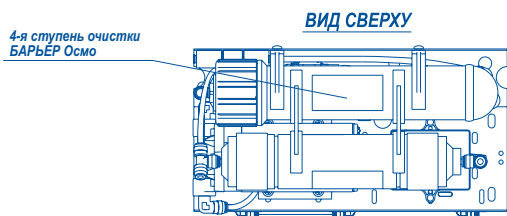
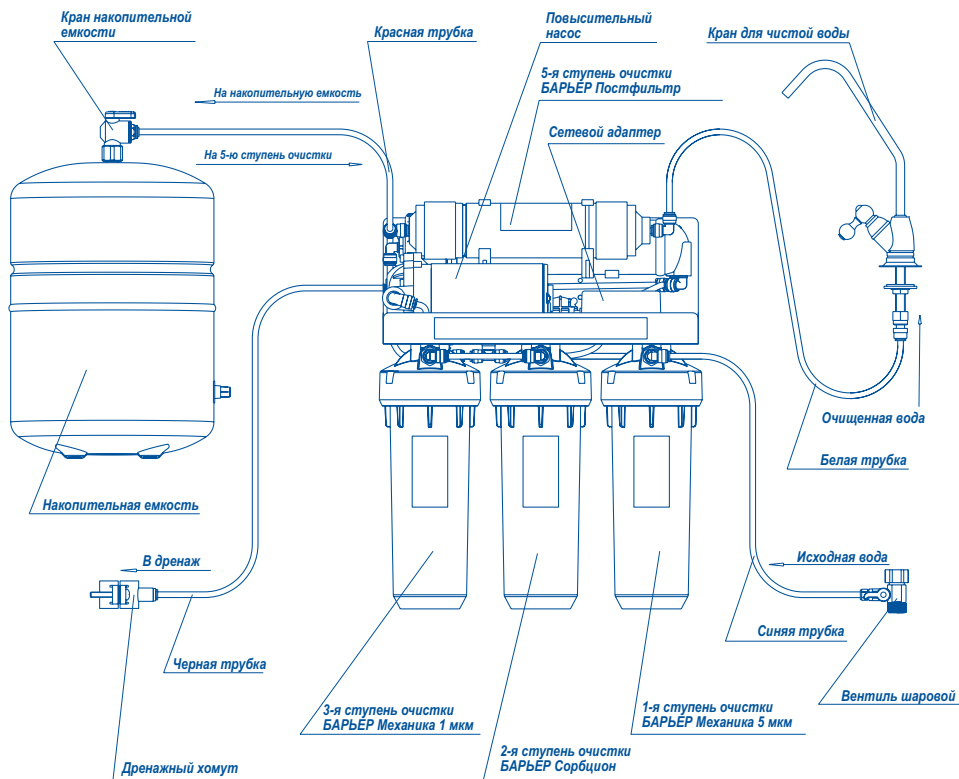

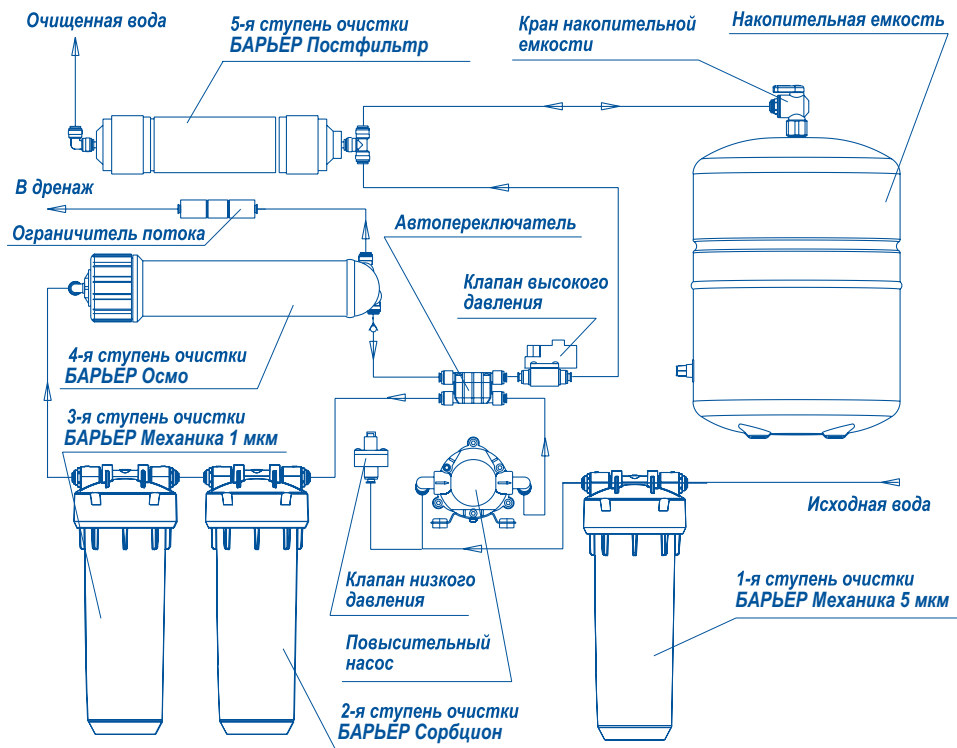

БАРЬЕР ПРОФИ Осмо

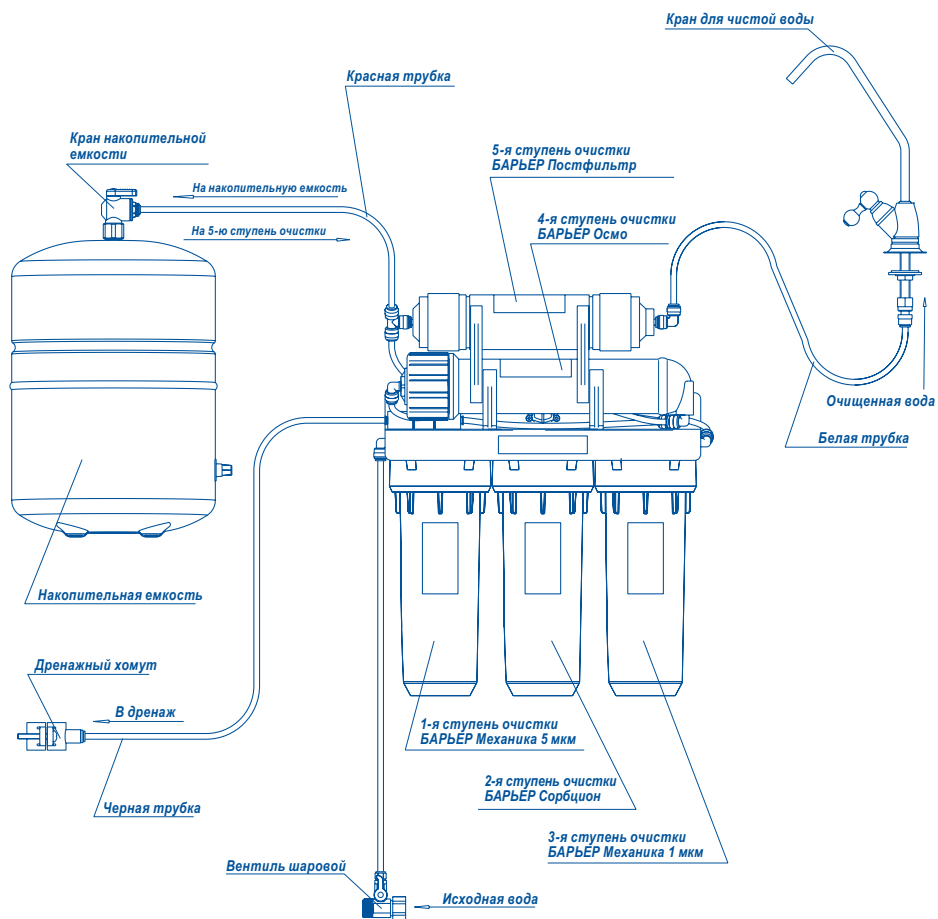

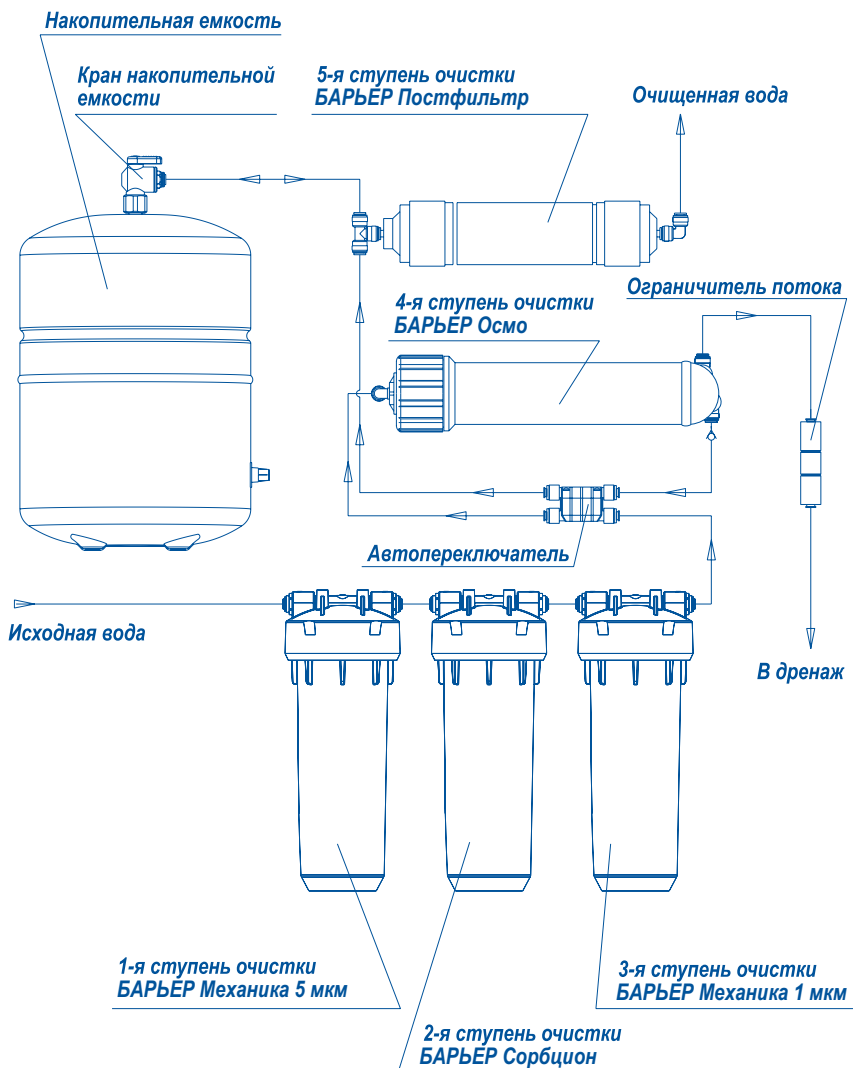

Для исполнений БАРЬЕР ПРОФИ Осмо М

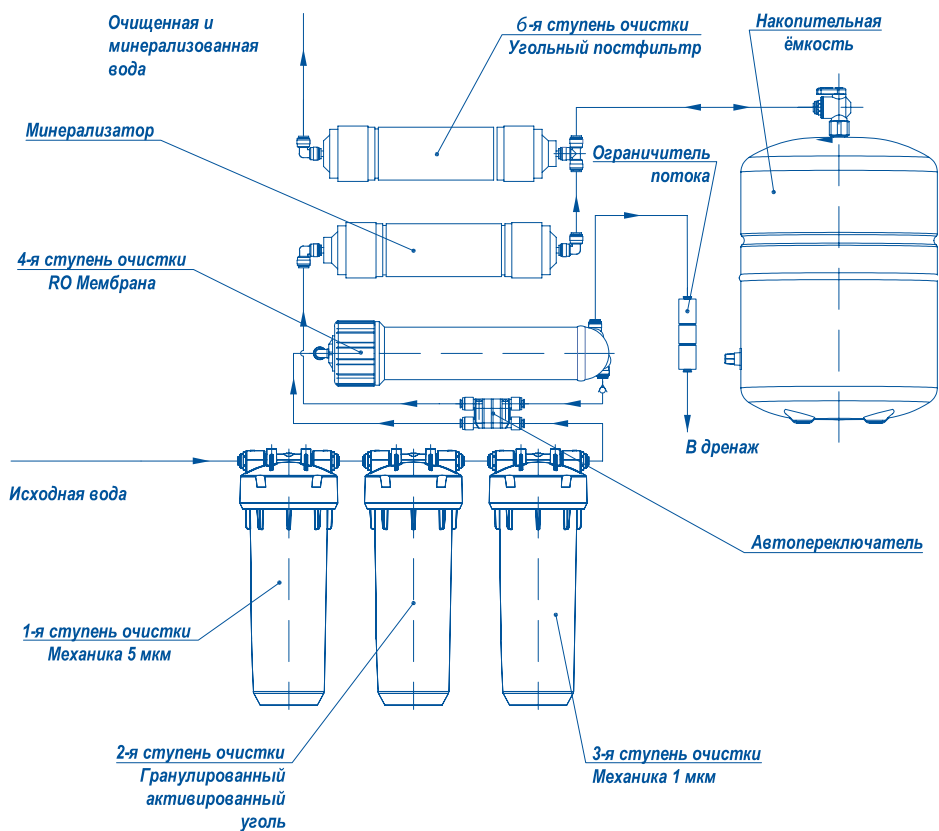

Для исполнений БАРЬЕР ПРОФИ Осмо Boost M

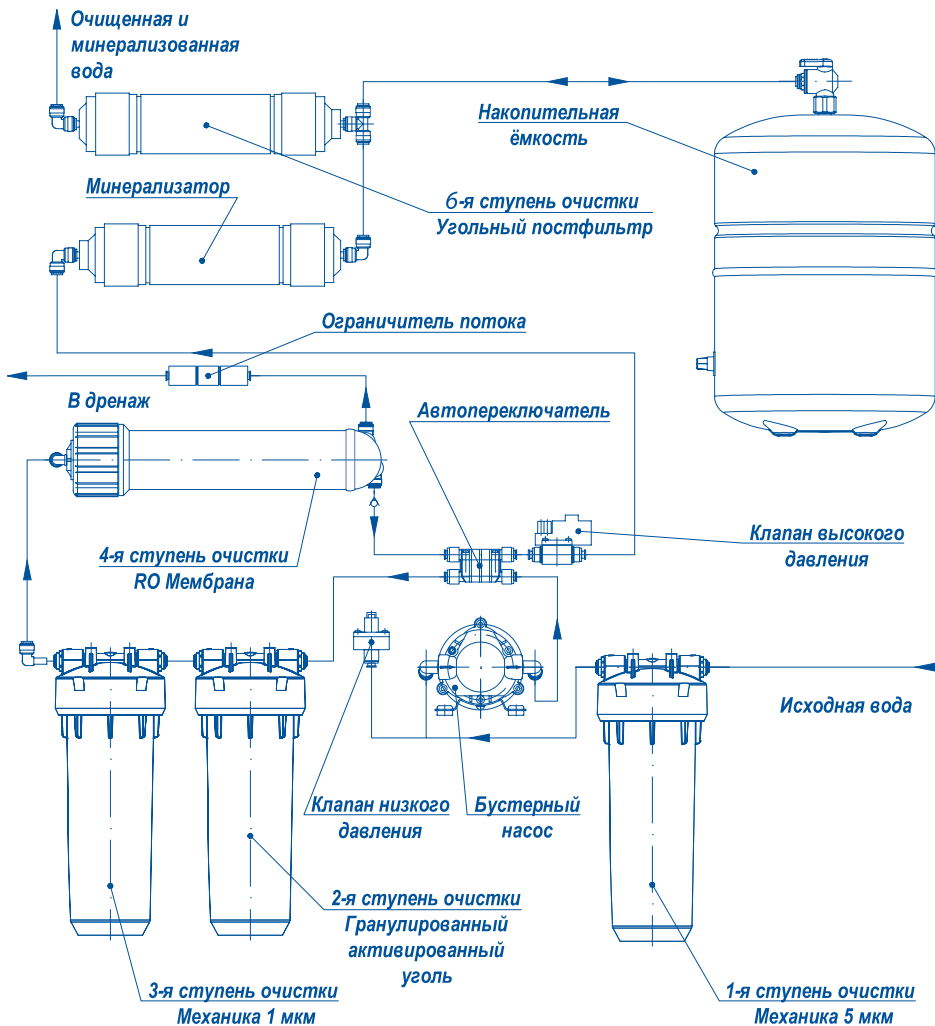

Порядок установки водоочистителя

ВНИМАНИЕ!

Работы, проводимые с водопроводом, должны выполняться квалифицированным специалистом. В случае самостоятельного подключения необходимо ознакомиться с действующими правилами и придерживаться их. Рекомендуется выполнять работы, связанные с подключением к водопроводу, присоединением трубок, установкой фитингов и заменой фильтроэлементов, чистыми руками и в тонких резиновых перчатках.

Перед установкой внимательно прочтите данное руководство, ознакомьтесь со схемой подключения водоочистителя и проверьте комплектность. Предварительно определите место установки водоочистителя, накопительной ёмкости и крана для чистой воды для обеспечения удобства ежедневного использования и возможности замены фильтроэлементов.

Соблюдайте правила безопасного использования электрических устройств (для исполнения БАРЬЕР ПРОФИ Осмо Boost).

Водоочиститель можно установить на ровную поверхность или закрепить на стенку при помощи шурупов*. Обратите внимание на то, чтобы водоочиститель, накопительная ёмкость и соединительные трубки не соприкасались с горячими трубами.

* в комплект не входят, приобретаются отдельно.

ВНИМАНИЕ!

Перед началом установки водоочистителя перекройте вентиль водопроводной холодной воды, а затем откройте кран холодной воды на смесителе, чтобы сбросить давление в трубе.

1. Работа с быстроразъёмными фитингами.

Все соединения в водоочистителе и с его компонентами выполняются через быстроразъёмные фитинги и пластиковые трубки. Быстроразъёмный фитинг состоит из трёх основных деталей: корпуса, зажимной цанги, уплотнительного кольца.

Для соединения пластиковой трубки с фитингом достаточно вставить трубку на 15–17 мм в фитинг. Для извлечения трубки из фитинга необходимо указательным и большим пальцами левой руки прижать цангу к корпусу фитинга. Затем, придерживая цангу, правой рукой потянуть за трубку.

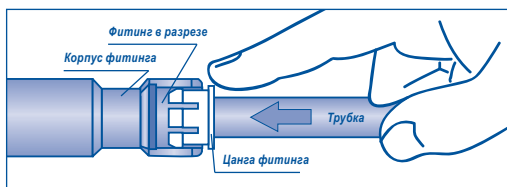

Как правило, при этом не требуется прилагать усилий. Если трубка не выходит из фитинга, не пытайтесь извлечь трубку, прилагая большие усилия. Это приведёт к поломке фитинга и/или разрыву трубки. Проконсультируйтесь со специалистом горячей линии БАРЬЕР.

2. Установка обратноосмотической мембраны.

Отсоедините трубку от входного фитинга крышки корпуса мембраны. Отверните ключом крышку корпуса мембраны.

Освободите мембрану от упаковки, вставьте её в корпус и вдавите до упора. Наверните крышку на корпус.

Вставьте трубку во входной фитинг крышки корпуса мембраны.

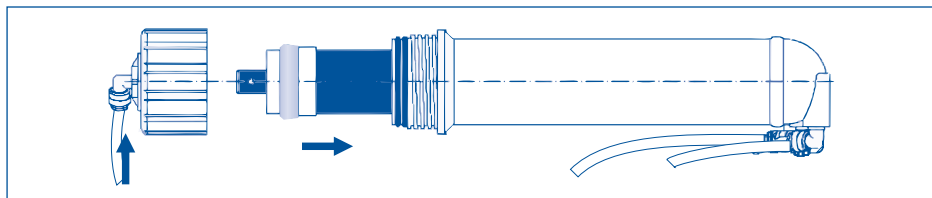

3. Установка крана для чистой воды.

Выберите место для установки крана таким образом, чтобы им было удобно пользоваться и оставалось достаточно места под мойкой для крепления и подключения крана.

Просверлите отверстие диаметром 12 мм. Установите кран, как показано на рисунке. Затяните гайку.

Навинтите рукой прямой фитинг. Установите один конец БЕЛОЙ пластиковой трубки в фитинг.

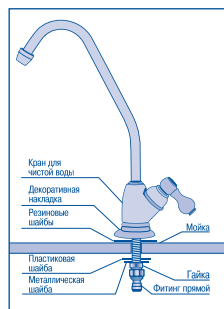

4. Подключение к водопроводу.

Убедитесь, что перекрыт кран холодной воды на входе в квартиру. Отсоедините от водопроводной трубы подводку холодной воды к кухонному смесителю. Наверните на водопроводную трубу гайку шарового вентиля.

Зафиксируйте шаровой вентиль в положении, наиболее удобном для присоединения пластиковой трубки и перекрытия крана. Затяните гайку до момента, когда шаровой вентиль нельзя будет провернуть вокруг оси трубы.

Наверните подводку на шаровой вентиль.

Отверните от крана гайку для пластиковой трубки. Наденьте гайку на СИНЮЮ пластиковую трубку. С усилием натяните пластиковую трубку на шаровой вентиль и затяните гайку.

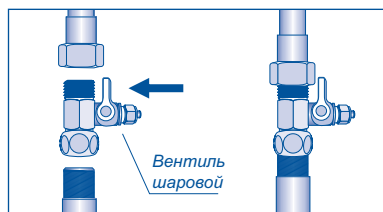

5. Установка дренажного хомута.

Просверлите в сливной трубе отверстие диаметром 8 мм.

Проверьте наличие уплотнения на внутренней стороне скобы дренажного хомута. Закрепите скобу с уплотнением таким образом, чтобы отверстие в сливной трубе совпало с отверстием хомута.

Установите вторую скобу и равномерно затяните крепежные болты так, чтобы две скобы располагались параллельно друг другу.

Установите один конец ЧЁРНОЙ пластиковой трубки в фитинг дренажного хомута.

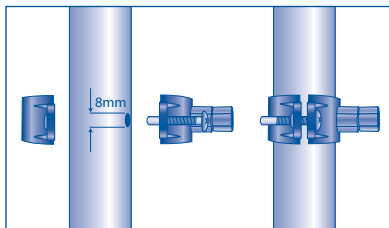

ВНИМАНИЕ!

Участок трубы, в который входит дренажная трубка, не должен быть заполнен водой. Поэтому устанавливая дренажный хомут необходимо на вертикальной части сливной трубы до сифона. Если установка до сифона невозможна, то обратитесь к специалисту для доработки сливной системы.

6. Установите кран накопительной ёмкости.

Снимите защитный пластиковый колпачок с резьбы в верхней части накопительной ёмкости.

Оберните резьбу 2–3 раза уплотнительной лентой ФУМ (или иным уплотняющим материалом).

Рукой наверните кран накопительной ёмкости до упора. Слегка подтяните разводным ключом. Не прилагайте больших усилий, чтобы не повредить кран. Установите один конец КРАСНОЙ пластиковой трубки в фитинг крана накопительной ёмкости.

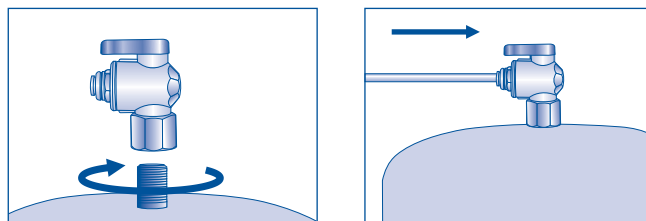

ВНИМАНИЕ!

В нижней части накопительной ёмкости располагается сервисный воздушный клапан. Если накопительная ёмкость исправна, не используйте его без консультации со специалистом.

7. Установка водоочистителя и накопительной ёмкости.

Установите водоочиститель и накопительную ёмкость таким образом, чтобы они не закрывали доступ к шаровому вентилю и другим коммуникациям, и при этом обеспечивалась возможность осмотра, демонтажа фильтра для замены фильтроэлементов.

Проложите соединительные трубки от шарового вентиля, крана чистой воды, дренажного хомута и накопительной ёмкости к водоочистителю таким образом, чтобы отсутствовали перегибы, сильное натяжение и соприкосновение с трубами отопления и горячей воды.

При необходимости аккуратно отрежьте излишки пластиковых трубок строительным ножом. Срез должен быть перпендикулярен трубке, без замятий и заусенцев.

Вставьте свободный конец СИНЕЙ пластиковой трубки во входной фитинг водоочистителя.

Вставьте свободный конец КРАСНОЙ пластиковой трубки в фитинг-тройник на входе 5-й ступени очистки.

При наличии в фитинге-тройнике заглушки предварительно извлеките её. Вставьте свободный конец ЧЁРНОЙ пластиковой трубки в фитинг ограничителя потока водоочистителя. Вставьте свободный конец БЕЛОЙ пластиковой трубки в фитинг на выходе 5-й ступени очистки. При наличии в фитинге заглушки предварительно извлеките её.

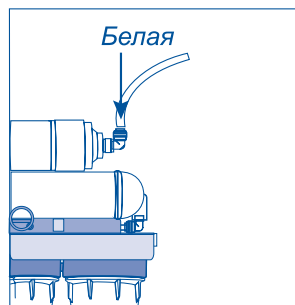
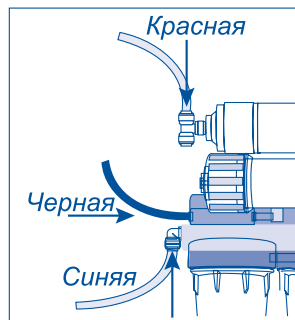

8. Подключение к электрической сети для БАРЬЕР ПРОФИ Осмо Boost.

Для увеличения давления в водоочистителе используется низковольтный повысительный насос, который отвечает директивам Европейского Союза по электромагнитной безопасности.

Для питания насоса используется сетевой адаптер с соединительным кабелем 1,5 м. В том случае, если длины кабеля недостаточно для подключения к имеющейся штатной розетке, необходимо вызвать электрика для монтажа дополнительной розетки с соблюдением требований по электробезопасности.

ВНИМАНИЕ!

Использование электрических удлинителей в пространстве под мойкой категорически запрещается и может привести к короткому замыканию и возгоранию.

9. Проверка и начало работы водоочистителя.

Откройте кран чистой воды. Закройте кран накопительной ёмкости.

Откройте вентиль холодной воды на входе в квартиру.

Для исполнения БАРЬЕР ПРОФИ Осмо Boost включите электропитание повысительного насоса.

Подайте воду на водоочиститель, открыв шаровой вентиль на водопроводной трубе.

Подождите несколько минут, пока из крана для чистой воды не начнет течь вода, в это время из крана чистой воды будет выходить воздух.

Поскольку кран накопительной ёмкости перекрыт, скорость потока воды на данном этапе будет невысокой. Данное действие необходимо для промывки системы.

Для полного вытеснения воздуха из водоочистителя дайте ему поработать в течение 5–10 минут.

Перекройте кран для чистой воды.

При правильном подключении водоочистителя и достаточном давлении воды на входе через несколько минут прекратится поступление воды в дренаж.

Для исполнения БАРЬЕР ПРОФИ Осмо Boost автоматически отключится повысительный насос.

Выдержите водоочиститель под давлением в течение 10–15 минут, убедитесь в отсутствии протечек в системе, если необходимо, аккуратно подтяните подтекающие соединения.

Откройте кран накопительной ёмкости.

После того как накопительная ёмкость заполнится (прекратится поступление воды в дренаж / остановится повысительный насос), откройте кран для чистой воды и слейте всю воду.

Повторно заполните и слейте накопительную ёмкость.

ВНИМАНИЕ!

Не употребляйте в питьевых целях воду, которая была получена при двух первых наполнениях ёмкости, так как при этом осуществляется промывка системы от консервирующих веществ. Во время первой недели эксплуатации ежедневно проверяйте водоочиститель на предмет протечек. По мере необходимости подтяните соединения. При работе водоочистителя возможен небольшой шум, обусловленный наличием в водопроводной воде пузырьков воздуха. Это не является неисправностью устройства.

Замена фильтроэлементов

Ресурс фильтроэлементов рассчитан на основании испытаний на различных модельных растворах и подобран таким образом, чтобы на всем протяжении было обеспечено безукоризненное качество очищенной воды. Однако качество исходной воды (загрязнение нерастворимыми частицами, концентрация органических и неорганических вредных примесей, жёсткость воды и т.д.) в различных регионах может изменяться в широких пределах.

Наибольшую нагрузку испытывают фильтроэлементы ступеней предварительной очистки. При наличии в воде повышенного содержания механических нерастворимых примесей и соединений железа фильтроэлементы предварительной очистки интенсивно загрязняются.

При повышенной жёсткости исходной воды (более 7 мг-экв/л) и концентрации железа более 3 ПДК ресурс и производительность обратноосмотической мембраны существенно снижается.

Основным признаком, по которому определяется необходимость замены фильтроэлементов, является снижение производительности водоочистителя (накопительная ёмкость не заполняется или заполняется не полностью, увеличилось время её заполнения).

Для определения рекомендуемой периодичности замены фильтроэлементов воспользуйтесь таблицей.

Степень очистки	Рекомендуемая периодичность замены (месяцев)	Максимальный срок службы (месяцев)
Для исполнений БАРЬЕР ПРОФИ Осмо / ПРОФИ Осмо Boost		
1-я: БАРЬЕР ПРОФИ Механика 5 мкм	3–6	12
2-я БАРЬЕР ПРОФИ Сорбцион	5–6	12
3-я: БАРЬЕР ПРОФИ Механика 1 мкм	3–6	12
4-я: БАРЬЕР ПРОФИ Осмо	12–18	24
5-я: БАРЬЕР ПРОФИ Постфильтр	12	12
Для исполнений БАРЬЕР ПРОФИ Осмо М / ПРОФИ Осмо Boost М		
1-я: БАРЬЕР ПРОФИ Механика 5 мкм	3–6	12
2-я БАРЬЕР ПРОФИ Сорбцион	5–6	12
3-я: БАРЬЕР ПРОФИ Механика 1 мкм	3–6	12
4-я: БАРЬЕР ПРОФИ Осмо	12–18	24
5-я: БАРЬЕР Минерализатор RO	3	3
6-я: БАРЬЕР ПРОФИ Постфильтр	3–6	12

Данные по периодичности замены приведены в таблице исходя из среднесуточного потребления воды (15 литров) и качества исходной воды, отвечающей показателям из раздела «ОСНОВНЫЕ ТРЕБОВАНИЯ К ИСХОДНОЙ ВОДЕ». В том случае, если показатели будут хуже, фильтроэлементы рекомендуется менять чаще.

ВНИМАНИЕ!

Рекомендуется проводить замену фильтроэлементов ступеней предварительной очистки одновременно.

Для водоочистителей исполнения БАРЬЕР ПРОФИ Осмо Boost перед заменой любого из фильтроэлементов необходимо отключить сетевой адаптер от электрической сети.

1. Замена фильтроэлементов предварительной очистки.

Закройте шаровой вентиль на входе в водоочиститель.

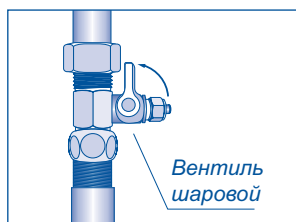

Для исполнения БАРЬЕР ПРОФИ Осмо Boost отключите электропитание повысительного насоса. Закройте кран накопительной ёмкости.

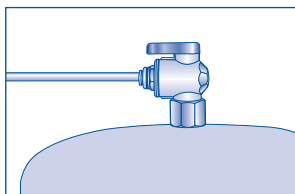

Откройте кран для чистой воды, чтобы сбросить давление, затем закройте кран.



Выполняйте действия по замене каждой ступени последовательно, следите, чтобы не перепутать колбы.

Отверните пластиковым ключом колбу ступени предварительной очистки. Удалите использованный фильтроэлемент.

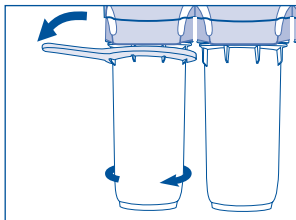

Промойте внутреннюю поверхность колбы струёй горячей воды. При необходимости воспользуйтесь щёткой с моющим средством для посуды, затем обязательно тщательно смойте остатки мыльного раствора. Осмотрите внутреннюю поверхность крышки колбы, протрите влажной чистой салфеткой, при необходимости повторите процедуру.

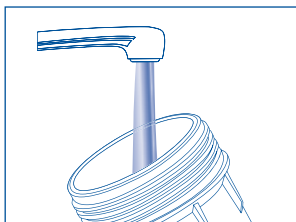

Освободите новый фильтроэлемент от упаковки и установите в колбу соответствующей ступени.

ВНИМАНИЕ!

Фильтроэлемент должен быть установлен вертикально, без перекосов. Фильтроэлемент БАРЬЕР Сорбцион имеет указатель направления очистки воды, который при правильной установке указывает на крышку колбы.

Аккуратно вверните колбу в крышку рукой до упора и затяните ключом. При правильной затяжке наклейки на колбе будут расположены посередине относительно лицевой стороны водоочистителя.

При необходимости повторите выше описанные действия с остальными ступенями предварительной очистки.

Извлеките пластиковую трубку из углового фитинга 3-й ступени предварительной очистки.

Для исполнения БАРЬЕР ПРОФИ Осмо Boost фитинг находится с тыльной стороны кронштейна.

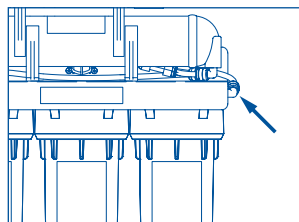

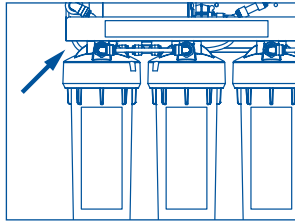

Поверните угловой фитинг вниз. Установите под фитинг вплотную к колбе ёмкость объёмом 4–5 литров. Медленно откройте вентиль на входе в водоочиститель приблизительно на треть поворота и промойте новые фильтроэлементы 3–4 литрами воды. Закройте вентиль, верните угловой фитинг в исходное положение и вставьте пластиковую трубку.

Откройте кран для чистой воды и шаровой вентиль на входе в водоочиститель. Для исполнения БАРЬЕР ПРОФИ Осмо Boost включите электропитание повысительного насоса.

Подождите несколько минут, пока из крана не начнет течь вода. Через 2–3 минуты закройте кран для чистой воды. Убедитесь в отсутствии протечек в водоочистителе, если необходимо, подтяните соединения.

Откройте кран накопительной ёмкости.

2. Замена обратноосмотической мембраны.

Закройте шаровой вентиль на входе в водоочиститель.

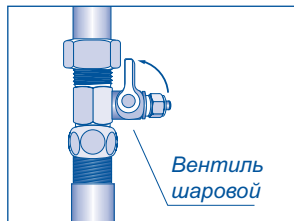

Для исполнения БАРЬЕР ПРОФИ Осмо Boost отключите электропитание повысительного насоса. Закройте кран накопительной ёмкости.

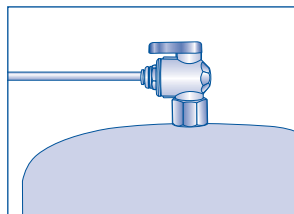

Откройте кран для чистой воды, чтобы сбросить давление, затем закройте кран.

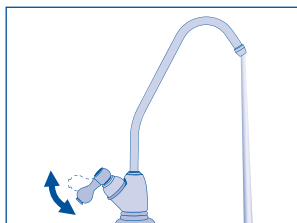

Отсоедините трубку от входного фитинга крышки корпуса мембраны. Отверните пластиковым ключом крышку корпуса мембраны.

Удерживая корпус мембраны одной рукой, другой, при помощи круглогубцев или узких плоскогубцев, извлеките отработанную мембрану. Запомните направление установки мембраны.

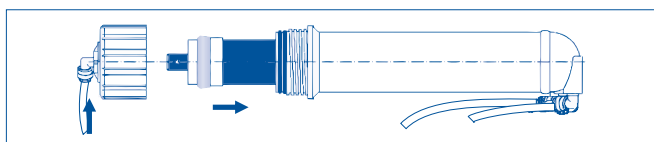

Освободите новую мембрану от упаковки, вставьте её в корпус и вдавите до упора, удерживая корпус от смещения.

Наверните крышку на корпус и слегка затяните ключом, чтобы входной фитинг на крышке вернулся в исходное положение.

Вставьте пластиковую трубку в фитинг крышки корпуса мембраны.

ВНИМАНИЕ!

Угловой фитинг на крышке мембраны зафиксирован в положении, удобном для монтажа, при правильном положении корпуса мембраны (выходные фитинги направлены вниз). Не поворачивайте угловой фитинг без необходимости, это может привести к потере герметичности соединения.

Откройте кран для чистой воды и шаровой вентиль на входе в водоочиститель. Для исполнения БАРЬЕР ПРОФИ Осмо Boost включите электропитание повысительного насоса.

Подождите несколько минут, пока из крана для чистой воды не начнет течь вода.

После замены мембраны необходимо заполнить и слить две накопительные ёмкости. Убедитесь в отсутствии протечек в водоочистителе, если необходимо, подтяните соединения.

Откройте кран накопительной ёмкости.

3. Замена фильтроэлемента БАРЬЕР Минерализатор RO.

ВНИМАНИЕ!

При установке минерализатора соблюдайте правильность установки. Установка минерализатора осуществляется таким образом, чтобы направление движения жидкости в нём совпадала со стрелкой, нанесённой на корпус.

Закройте шаровой вентиль на входе в водоочиститель.

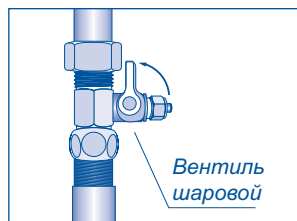

Для исполнения БАРЬЕР ПРОФИ Осмо Boost M отключите электропитание повысительного насоса. Закройте кран накопительной ёмкости.

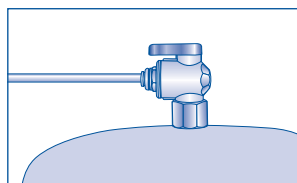

Откройте кран для чистой воды, чтобы сбросить давление, затем закройте кран.



При помощи вильчатого пластикового ключа отсоедините фитинги от корпуса фильтроэлемента.

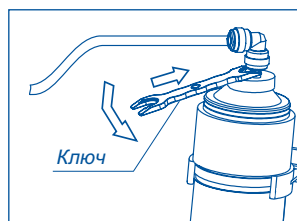

Распакуйте фильтроэлемент БАРЬЕР Минерализатор RO. Снимите транспортировочные колпачки. Наденьте угловые фитинги, идущие в комплекте, на трубчатые выступы фильтроэлемента.

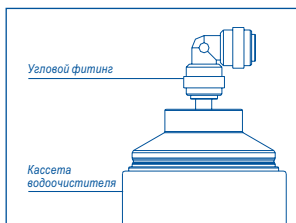

Установите корпус БАРЬЕР Минерализатор RO между тройником постфильтра и автопереключателем пластиковыми трубками. Для соединения пластиковой трубки с фитингом достаточно вставить трубку на 15–17 мм в фитинг.

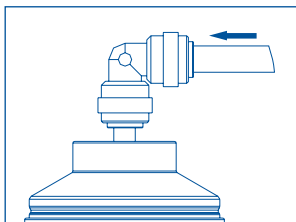

Откройте кран чистой воды на входе в водоочиститель и кран накопительной ёмкости. Убедитесь в отсутствии протечек в водоочистителе.

ВНИМАНИЕ!

Не пытайтесь извлечь пластиковую трубку из фитинга или снять фитинг, прилагая большие усилия. Это приведет к поломке фитинга и/или разрыву трубки. При необходимости проконсультируйтесь со специалистом горячей линии БАРЬЕР.

4. Замена фильтроэлемента БАРЬЕР Осмо ПостФильтр.

Закройте шаровой вентиль на входе в водоочиститель.

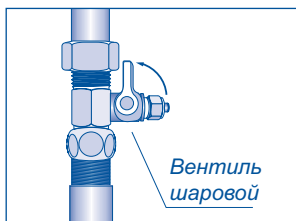

Для исполнения БАРЬЕР ПРОФИ Осмо Boost отключите электропитание повысительного насоса. Закройте кран накопительной ёмкости.

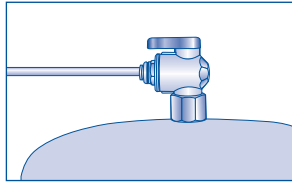

Откройте кран для чистой воды, чтобы сбросить давление, затем закройте кран.

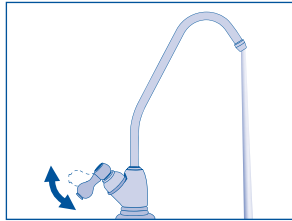

Подготовьте новый фильтроэлемент к установке: освободите его от упаковки, снимите с него транспортные заглушки и приготовьте их для установки на использованный фильтроэлемент.

При помощи вильчатого пластикового ключа отсоедините фитинги от корпуса фильтроэлемента.

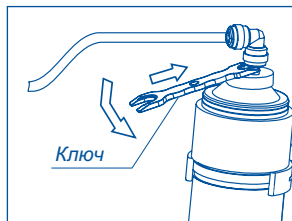

Для предотвращения растекания воды при демонтаже установите на пластиковые трубки фильтроэлемента транспортные заглушки. Придерживая водоочиститель, снимите отработанный фильтроэлемент с клипс. Запомните направление потока воды, указанное на наклейке фильтроэлемента.

Установите новый фильтроэлемент в клипсы, соблюдая направление потока воды.

Установите до упора угловые фитинги на трубки фильтроэлемента. Откройте шаровой вентиль на входе в водоочиститель.

Для исполнения БАРЬЕР ПРОФИ Осмо Boost включите электропитание повысительного насоса. Откройте кран накопительной ёмкости.

Откройте кран для чистой воды и промойте 5-ю литрами воды новый фильтроэлемент. В начале промывки из крана чистой воды рывками может выходить воздух. Это не является неисправностью.

Закройте кран чистой воды и кран накопительной ёмкости. Через несколько минут внимательно осмотрите водоочиститель на предмет протечек, в случае необходимости подтяните соединения.

Дополнительное обслуживание водоочистителя

Для того чтобы водоочиститель продолжал эффективно и долго работать, кроме своевременной замены фильтроэлементов необходимо периодически проводить дезинфекцию внутренних поверхностей и накопительной ёмкости. Рекомендуемая периодичность работ — не реже 1-го раза в год, а в случае подозрения на биообрастание внутренних поверхностей ступеней предварительной очистки — 1 раз в 6 месяцев.

Работы по дезинфекции системы может выполнять только квалифицированный специалист. Воспользуйтесь телефоном горячей линии БАРЬЕР для консультации и составления заявки на обслуживание в удобное для вас время.

Если вы планируете не использовать водоочиститель более 2 недель, его надо отключить. Для этого:

1. Закройте шаровой вентиль на входе в водоочиститель.
2. Для исполнения БАРЬЕР ПРОФИ Осмо Boost включите электропитание повысительного насоса.
3. Откройте кран для чистой воды и слейте всю воду из накопительной ёмкости.
4. Извлеките фильтроэлементы ступеней предварительной очистки, модуль обратноосмотической мембраны и фильтроэлемент 5-й ступени очистки. Слейте из них воду, герметично упакуйте каждый фильтроэлемент в чистый пластиковый пакет и поместите в холодильник.
5. Слейте остатки воды из колб и корпуса мембраны. Протрите их насухо.
6. Закройте кран накопительной ёмкости.

После хранения установите фильтроэлементы в соответствующие ступени очистки и выполните промывку водоочистителя.

ВНИМАНИЕ!

Ни в коем случае не храните фильтроэлементы при отрицательных температурах. Хранить фильтроэлементы в холодильнике не рекомендуется более 1-го месяца. Время хранения в холодильнике учитывается в расчете периодичности замены и срока службы фильтроэлементов. Не следует хранить фильтроэлементы с пахучими веществами. Категорически запрещается хранить фильтроэлементы вблизи токсичных веществ.

Рекомендации

Используйте водоочиститель только по назначению. Содержите водоочиститель в чистоте и оберегайте от ударов и других механических повреждений. Не используйте водоочиститель для очистки горячей воды.

Не допускайте натяжения или перегиба пластиковых трубок. Не допускается эксплуатация водоочистителя в непосредственной близости от отопительных и нагревательных устройств. Не допускайте прилегания элементов водоочистителя к трубам горячего водоснабжения.

Не допускайте замерзания воды в водоочистителе и фильтроэлементах.

Не забывайте своевременно менять фильтроэлементы ступеней предварительной очистки. Это позволит максимально продлить срок службы модуля обратноосмотической мембраны.

ВНИМАНИЕ!

Перед установкой водоочистителя вне систем централизованного питьевого водоснабжения (коттеджных поселках, загородных домах и т.д.) мы настоятельно рекомендуем сделать анализ воды и обратиться в службу технической поддержки за консультацией.

При перерывах в работе более 3–5 дней перекройте шаровой вентиль на входе в водоочиститель. Перед использованием фильтра необходимо его промыть. Для этого заполните накопительную ёмкость водой и слейте её.

Возможные неисправности и их устранение

Неисправность	Возможная причина	Способы устранения
При открытом кране вода не течет.	Закрит или открыт не полностью шаровой вентиль на входе в водоочиститель.	Откройте вентиль.
	Закрит или открыт не полностью кран накопительной ёмкости.	Откройте кран.
Протечка между колбой и крышкой ступени предварительной очистки.	Колба недостаточно затянута ключом.	Подтяните колбу ключом.
	Повреждено или смещено уплотнительное кольцо колбы.	Отключите подачу воды на водоочиститель. Замените или установите на место кольцо.
	Фильтроэлемент установлен неправильно или несоответствующего размера.	Отключите подачу воды на водоочиститель, проверьте правильность установки фильтроэлемента. Сравните с использованным фильтроэлементом, при отклонении замените.
Протечка в месте соединения фитинга.	Неправильно установлена пластиковая трубка.	Извлеките трубку из фитинга. Сделайте отметку маркером в 15-17 мм от края. Вставьте трубку до упора до отметки.
	На уплотнительное кольцо фитинга попала твердая частица.	Извлеките трубку, вытащите цангу из корпуса фитинга. Аккуратно удалите пинцетом посторонние частицы с уплотнительного кольца. Восстановите соединения.
	Повреждено уплотнительное кольцо фитинга.	Обратитесь в службу технической поддержки для замены уплотнительного кольца / фитинга.
Плохое качество очистки воды.	Отработан ресурс фильтроэлемента 5-й ступени.	Замените фильтроэлемент.
	Отработан ресурс модуля обратноосмотической мембраны.	Замените мембранный модуль.
	Накопительная ёмкость и внутренние поверхности корпусов ступеней очистки загрязнены.	Обратитесь в службу технической поддержки для консультации и промывки системы.
Высокий показатель уровня соленосодержания очищенной воды.	Модуль обратноосмотической мембраны поврежден.	Замените мембранный модуль.

Неисправность	Возможная причина	Способы устранения
Слабый напор / отсутствие напора воды из крана чистой воды.	Низкое подмембранное давление в накопительной ёмкости.	Слейте всю воду из ёмкости. Покачайте насосом воздух в подмембранную полость. Давление должно находиться в пределах от 0,25 до 0,5 атм.
	Протечка воды под мембрану накопительной ёмкости.	Замените накопительную ёмкость.
	Не работает обратный клапан.	Замените обратный клапан.
	Отработан ресурс фильтроэлемента 1-й и/или 3-й ступени.	Замените фильтроэлемент(ы).
	Модуль обратноосмотической мембраны загрязнен.	Замените мембранный модуль.
Насос работает после заполнения накопительной ёмкости.	Не работает обратный клапан.	Замените обратный клапан.
	Не срабатывает клапан высокого давления.	Требуется регулировка или замена клапана.
	Вышел из строя диафрагменный контур насоса.	Требуется ремонт или замена насоса. Свяжитесь со службой технической поддержки.
Насос не работает.	Нет электричества.	Убедитесь, что вилка электрокабеля надежно вставлена в розетку. Для проверки работоспособности розетки воспользуйтесь лампой-переноской или вызовите электрика.
	Неисправен сетевой адаптер.	Для проверки исправности сетевого адаптера, клапана и электромотора необходимо иметь навыки использования тестера. Рекомендуется обратиться в службу технической поддержки.
	Неисправен клапан низкого давления.	
	Неисправен электромотор насоса.	
Насос включается сразу после открытия крана чистой воды.	Нарушена регулировка клапана высокого давления.	Обратитесь в службу технической поддержки для консультации или вызова специалиста.

Сервисное обслуживание										
Телефон сервисной службы 8-800-100-100-7										
Модель фильтра										
Дата	Наименование выполненных работ	Дата производства кассет					Давление		Мастер	
		1-я ст.	2-я ст.	3-я ст.	4-я ст.	5-я ст.	Фамилия	Подпись		

Системы водоочистки для загородных домов и коттеджей

БАРЬЕР Профессиональные решения предлагает системы водоочистки для коттеджей и загородных домов (дач) с постоянным проживанием.



Сделайте 3 шага к чистой воде в доме вместе с БАРЬЕР Профессиональные решения:

1

ЗАЯВКА

Оставьте заявку на расчет системы водоочистки для коттеджей на сайте www.barrier.ru, по телефону Горячей линии БАРЬЕР 8 800-100-100-7 или в Отдел коттеджного направления по телефону 8 (495) 661-21-21 (добавочный номер. 056, 061, 063).

2

ПРОЕКТИРОВАНИЕ

Специалисты БАРЬЕР разработают схему системы водоочистки и предоставят Вам подробное техническое предложение на согласование.

3

МОНТАЖ И ЗАПУСК

Специалисты БАРЬЕР проведут установку и запуск системы водоочистки в удобное для Вас время.

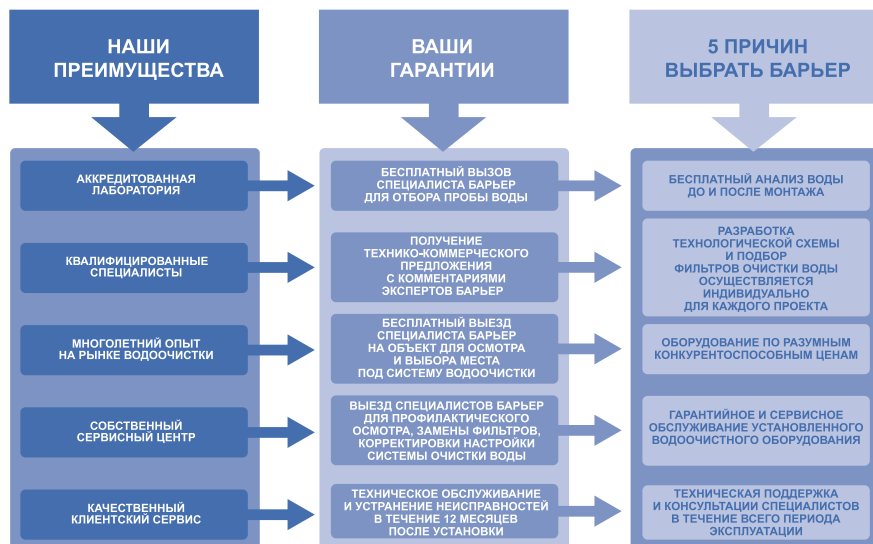

Гарантия изготовителя

Изготовитель гарантирует исправную работу фильтроэлемента в течение 12 месяцев со дня продажи. Покупатель вправе, при выявлении недостатков в течение гарантийного срока, предъявить изготовителю (продавцу) требования, предусмотренные статьей 18 закона РФ «О защите прав потребителей». Изготовитель освобожден от ответственности по основаниям, предусмотренным в абзаце 2 пункта 6 статьи РФ «О защите прав потребителей».

Хранить при температуре от +5 °С до +45 °С.

Максимальный срок хранения до начала эксплуатации — 2 года с даты изготовления.

Срок службы водоочистителя — 5 лет (без сменных фильтроэлементов).

Изготовитель оставляет за собой прав вносить в конструкцию устройства изменения, не ухудшающие его работу.

ВНИМАНИЕ!

При повышении максимально допустимого значения давления, предписанного изготовителем, установка редуктора понижения давления является обязательной. В противном случае производитель ответственность не несет за возникшие неисправности.

Указания по утилизации

По истечении срока годности утилизировать как бытовые отходы.

Водоочиститель бытовой обратноосмотический БАРЬЕР ПРОФИ Осмо / Boost
Сертификат соответствия № TC RU C-RU.HO03.B.00578

Водоочиститель бытовой обратноосмотический БАРЬЕР ПРОФИ Осмо М / Boost М
Сертификат соответствия № TC RU C-RU.HO03.B.00578

ТУ 3697-074-32989981-13

Дату изготовления смотрите на упаковке.



Изготовитель: АО «БВТ БАРЬЕР РУС»
143912, Россия, Московская обл., г. Балашиха, ул. Парковая, д.3

BWT BARRIER
BEST WATER FILTER TECHNOLOGIES

Сделано в России
www.barrier.ru
Горячая линия: 8 800 100 100 7

45.0081.00.20170928